

T4001

標本整理箱 SPECIMEN ADJUSTING BOX

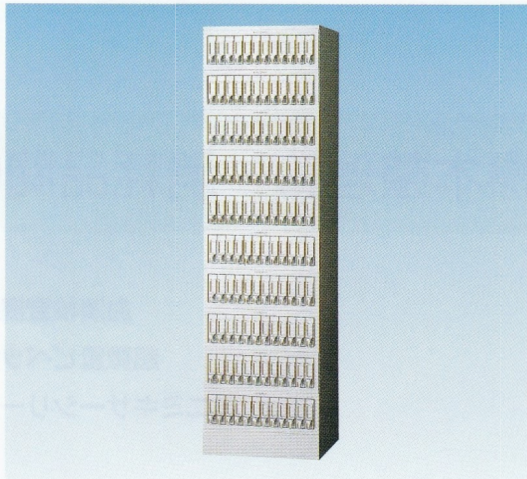

特長

- 標本が垂直に保存されますので、多くの枚数が収納できます。
- 標本はスプリングによって完全に隔離された状態で保存できます。
- 引出しは水平に出せます。

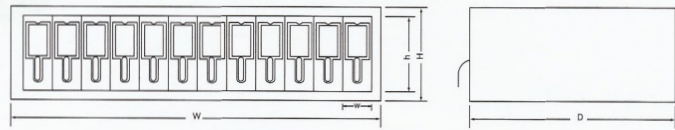

仕様

コードNo.	型番	品名	寸法 (W×D×Hmm)	収納数	価格	
T4001-01	K-1型	普通スライド用標準型	スプリング型	外425×318×138 引29×290×97	150枚×12引	
-02	〃	〃	マグネット型	引29×290×97	150枚×12引	
-03	K-2型	病理組織標本型	スプリング型	外425×318×138	150枚×6引	
-04	〃	〃	マグネット型	引62×290×97	150枚×6引	
-05	K-16型	普通スライド普及型	スプリング型	外425×227×138	100枚×12引枚	
-06	〃	〃	マグネット型	引29×232×97	100枚×12引枚	
-07	K-17型	病理組織普及型	スプリング型	外425×227×138	100枚×6引枚	
-08	〃	〃	マグネット型	引62×232×97	100枚×6引枚	
-09		標本整理箱用天板				
-10		〃 台		K-1、2、5、6、7、15型に適用		
-11		〃 天板				
-12		〃 台		K-16、17型に適用		

T4002

標本整理箱 SPECIMEN ADJUSTING BOX

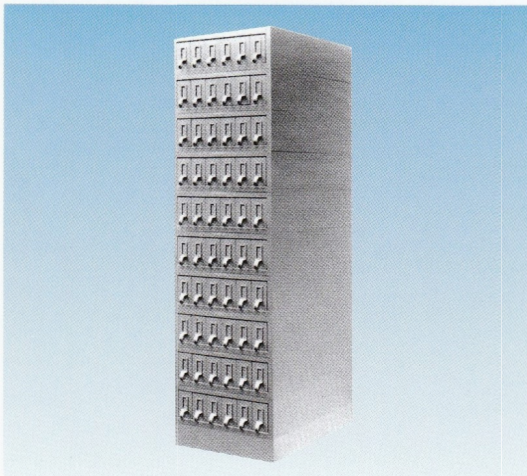

特長

- 標本スタンドはマグネット式、仕切式があり、どの位置でも標本をしっかり固定できます。
- 1引出しに2列の収納方式で標本の収納枚数は1引出し1,200枚もの大量収納ができます。
- 取り出し可能な1列5枚の仕切り板がついていますので、ブロックごとの整理、分類に最適です。

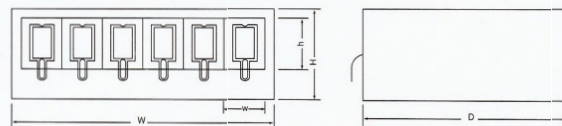

仕様

※価格は1段のみの価格です。

コードNo.	型番	品名	寸法 (W×D×Hmm)	収納数	価格
T4002-01	K-18型	大型用 間仕切型	外 433×610×143	1,200×631	
-02	〃	〃 マグネット型	引 62×588×97	7,200	
-03		標本整理箱用天板			
-04		〃 台		K-18型に適用	

T4003

標本整理箱 SPECIMEN ADJUSTING BOX

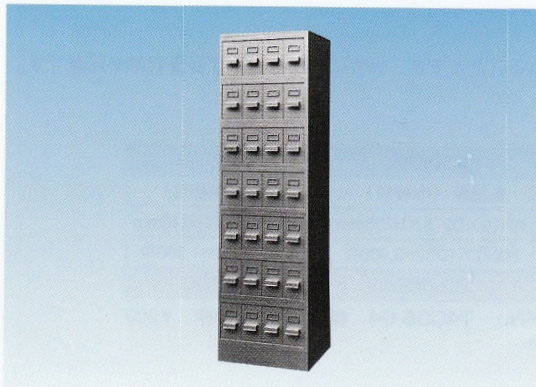

特長

- 標本は2条のスプリングによって垂直に、しかも完全隔離された状態で保存されます。

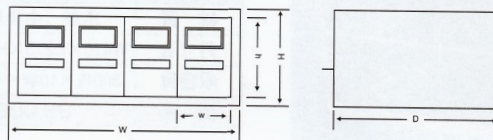

※価格は1段のみの価格です

仕様

コードNo.	型番	品名	寸法 (W×D×Hmm)	収納数	価格
T4003-01	K-3型	K横1/3 立用型	スプリング型	外425×318×185	200枚×6引=1,200枚
-02	〃	〃	マグネット型	引62×290×150	
-03	K-3B型	K横1/3 横用型	スプリング型	外425×318×115	200枚×3引=600枚
-04	〃	〃	マグネット型	引127×290×70	
-05	K-4型	K縦2/1 立用型	スプリング型	外425×318×230	200枚×6引=1,200枚
-06	〃	〃	マグネット型	引62×290×183	
-07	K-4B型	K縦2/1 横用型	スプリング型	外425×318×115	200枚×2引=400枚
-08	〃	〃	マグネット型	引192×290×70	
-09	K-7型	K縦2/1 立用型	スプリング型	外425×318×190	200枚×4引=800枚
-10	〃	〃	マグネット型	引95×290×150	
-11		標本整理箱用 天板			K-3、3B、4、4B、7 型に適用
-12		〃 台足			

T4004

標本箱 SPECIMEN BOX



特長

- 標本を有効なスペースに数多く収納することができます。
- 箱蓋の裏側に標本名等の記入用紙があり標本の取り違えがありません。

仕様

コードNo.	材質	収納量	価格
T4004-01	木製	50枚用	
-02	木製	100枚用	

T4005

標本整理箱PS-3000型 SPECIMEN ADJUSTING BOX



特長

- 木製の収納保管箱で、引出が20個付で仕切り板や見出し紙等の整理に必要なものが装備されています。

仕様

材質：木製
 収容量：150×20=3,000枚
 外寸法：W410×D275×H235mm
 引出数：20個
 装備：仕切り板20ヶ、見出紙20枚

T4006

標本整理箱 SPECIMEN ADJUSTING BOX

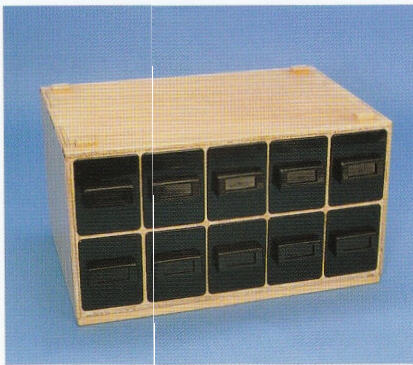

特長

- 1つの整理箱を数段ずつ積み重ねることができ、保存に場所をとらず多量収納が可能です。

仕様

コードNo.	T4006-01	T4006-02	T4006-03
材質	木製（中枠無）	金属製（中枠無）	金属製（中枠付）
外寸法	W410×D275×H235mm	W410×D275×H235mm	W460×D275×H240mm
収容量	300枚×10個=3,000枚	300枚×10個=3,000枚	136枚×10個=1,360枚
価格			

コードNo. T4006-04 標本整理箱用中枠

T4007

切片ブロック BLOCKS

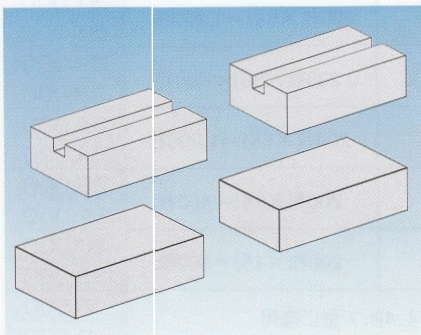

特長

- 従来品の木製ブロック表面に溝を設けてあり、剥離を防止できるようになりました。
- 木製には溝付と溝無しがあり、各100個入りです。

仕様

コードNo.	規格	価格
T4007-01	木製大W30×D22×H15mm	
-02	◇ 中W27×D20×H12mm	
-03	◇ 小W24×D17×H12mm	
-04	木製溝付大W30×D22×H12mm	
-05	◇ 小W24×D17×H12mm	

T4008

標本用マップ SLIDE HOLDER

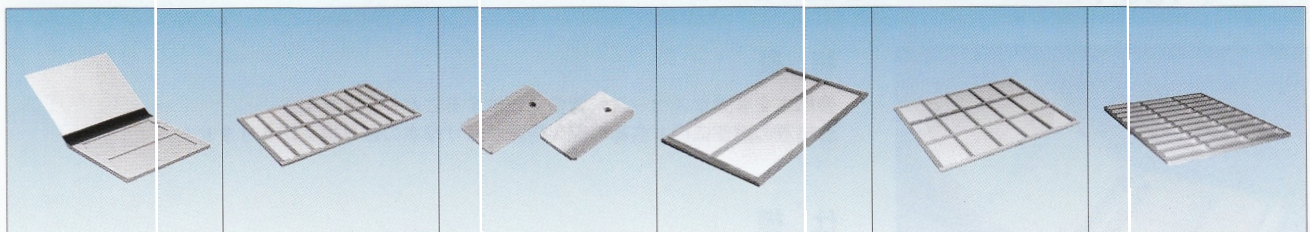

T4008-02

T4008-08

T4008-12

T4008-13

T4008-17

T4008-19

特長

- 病理用標本の整理に最適で、各種標本の大きさに応じて選択できます。

■標本用マップ：（ボールマップ）

コードNo.	規格	価格
T4008-01	1枚用…50×96mm（10枚入り）	
-02	2枚用…73×96mm（◇）	
-03	5枚用…98×172mm（◇）	
-04	10枚用…182×193mm（◇）	
-05	20枚用…195×350mm（◇）	
-06	30枚用…282×351mm（◇）	
-07	30枚用…プラスチック20枚1箱	
■木製マップ（障子枠）		
コードNo.	規格	価格
T4008-08	20枚用…190×345mm（10枚入）	
-09	30枚用…277×354mm（◇）	
-10	36枚用…277×412mm（◇）	
-11	KO式…358×278mm（◇）	

※障子枠には、ベニヤタイプも作成できます。

■木札

コードNo.	規格	価格
T4008-12	木札…55×30×3mm（100枚入）	

■SUNマップ（障子枠）

コードNo.	規格	価格
T4008-13	SUN20…190×345mm（10枚入）	
-14	SUN30…277×354mm（◇）	
-15	SUN36…277×412mm（◇）	

■別型マップ：T-52（スライド寸法52×76用）（障子枠）

コードNo.	規格	価格
T4008-16	T52-10…190×345mm（10枚入）	
-17	T52-15…277×354mm（◇）	
-18	T52-18…277×412mm（◇）	

■ビニールマップ

コードNo.	規格	価格
T4008-19	30枚用…340×275mm（10枚入×2）	